

**РУКОВОДСТВО
ПО ЭКСПЛУАТАЦИИ**

ЭЛЕКТРОБЕНЗОГЕНЕРАТОРЫ

AGE 2200 RUN

AGE 3000 RUN

AGE 5500 RUN

AGE 6500 RUN

ABE 5500 RUN

ABE 7500 RUN

Благодарим вас за покупку оборудования AURORA. Руководство по эксплуатации поможет вам правильно использовать генератор и оказывать техническую поддержку.

МЕРЫ ПРЕДОСТОРОЖНОСТИ

Перед эксплуатацией генератора внимательно ознакомьтесь с данным руководством по эксплуатации. Несоблюдение правил, описанных в данном руководстве, может повлечь за собой серьезный ущерб здоровью и значительные поломки аппарата.

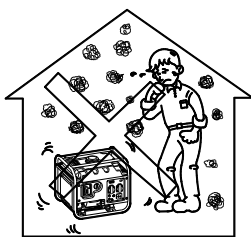

Риск удушья

Не вдыхайте выхлопные газы от двигателя. Выхлопные газы содержат ядовитый угарный и углекислые газы.

Не используйте генератор в закрытых помещениях. Используйте его только в хорошо проветриваемом помещении.

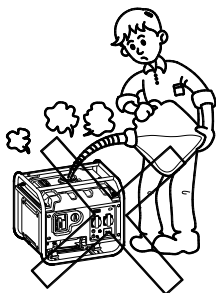

Риск воспламенения

Топливо является легко воспламеняющимся и ядовитым веществом.

Перед заправкой выключите генератор.

При заправке не курите и держитесь подальше от огня.

При заправке не проливайте масло на глушитель двигателя.

Немедленно обратитесь за помощью к врачу если: вы выпили топливо, вдохнули выхлопной газ, топливо попало в глаза.

Если топливо пролилось на кожу или одежду, немедленно промойте их мылом.

При работе или движении держите генератор в вертикальном положении. Если генератор наклоняется, топливо может вытечь из карбюратора и топливного бака.

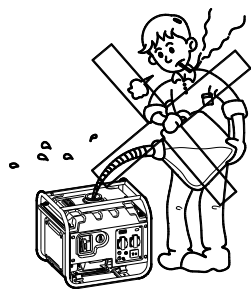

Перегрев двигателя и глушителя

Храните генератор подальше от детей.

При запуске генератора не кладите легковоспламеняющиеся предметы рядом с генератором.

Во время работы аппарат должен находиться на расстоянии более 1 метра от других конструкций или оборудования. В противном случае генератор будет перегреваться.

Не накрывайте работающий генератор.

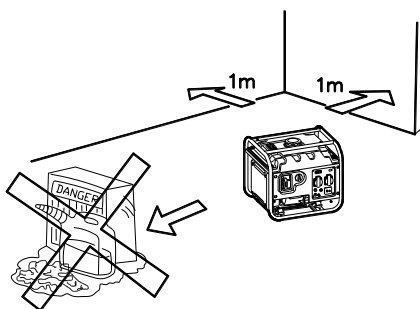

Риск удара электрическим током

Не используйте генератор во время дождя или снега.

Не прикасайтесь к аппарату мокрыми руками, это может привести к поражению электрическим током.

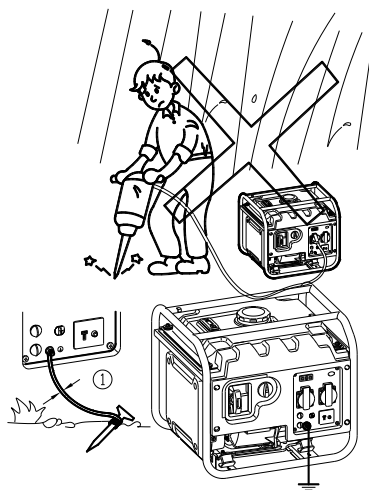

Надежно крепите кабель заземления.

Примечание: используйте подходящий кабель заземления.

Диаметр : не менее 0.12 мм/А

Подключение генератора

Не подключайте генератор к городской электросети.

Не подключайте генератор к другому генератору.

Подключите генератор к домашней резервной электросети.

Не подключайте одновременно к домашней системе электропитания генератор и общую городскую электросеть. Они должны работать раздельно или используйте переключатель.

Подключение генератора к домашней резервной электросети в качестве резервного источника питания должен осуществлять профессиональный электрик.

После подключения нагрузки к генератору внимательно проверьте соединение. Если соединение неверно, это может привести к повреждению или поломке генератора.

Следите за тем, чтобы крышка вентилятора, глушитель и днище двигателя вентилировались и не допускайте их блокировки. Это может привести к повреждению двигателя или альтернатора.

При перемещении, хранении или использовании генератора держите его вдали от других предметов. Протечка масла может нанести вред двигателю или вашему имуществу.

ОПАСНО!

Запрещена эксплуатация на бензине, на газу при обнаружении неисправности, не герметичности топливной магистрали.

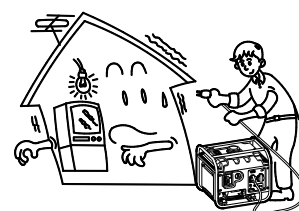

× Неверно

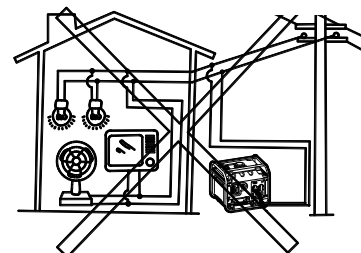

○ Верно

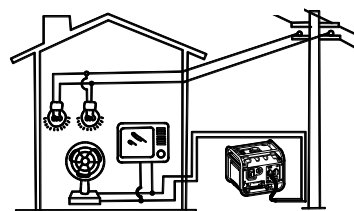

С Верно

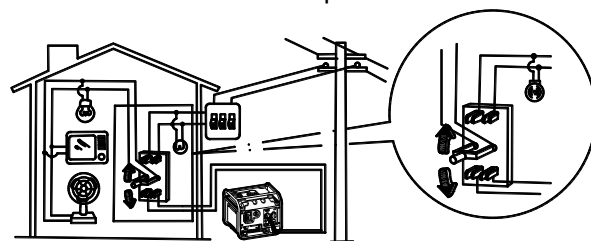

ТЕХНИЧЕСКИЕ ХАРАКТЕРИСТИКИ

МОДЕЛЬ		AGE2200RUN	AGE3000RUN	AGE5500RUN	AGE6500RUN
Тип топлива		Бензин Аи92			
Двигатель	Модель двигателя	168F-2	170F	188F	190F
	Тип	4-х тактный, OHV, одноцилиндровый бензиновый двигатель с усиленным охлаждением			
	Рабочий объем цилиндра (см ³)	196	212	389	420
	Максимальная выходная мощность (л.с./об. в мин.)	4,8/3600	5/3600	7,2/3600	8.5/3600
	Система зажигания	Бесконтактный транзистор			
	Система запуска	Ручная			
	Вместимость топлива (л)	3.6	3.6	6.5	6.5
	Расход топлива (л/ч)	1.22	1.5	2.7	3
	Продолжительность работы (ч)	2.95	2.4	2.4	2.16
	Вместимость масла (л)	0.6	0.6	1.1	1.1
	Шумность (7 метров) (дБ)	≤67	≤69	≤74	≤75
Генератор	Номинальное напряжение (В)	230			
	Номинальная частота (Гц)	50	50	50	50
	Номинальная мощность (КВА)	2	2.8	5	6
	Максимальная мощность (КВА)	2.2	3.0	5.5	6.5
Генераторная установка	Длина (мм)	590	590	735	735
	Ширина (мм)	435	435	565	565

МОДЕЛЬ		ABE5500RUN	ABE7500RUN
Тип топлива		Газ (пропан-бутан) / бензин Аи92	
Двигатель	Модель двигателя	188F	190F-2T
	Тип	4-х тактный, OHV, одноцилиндровый бензиновый двигатель с усиленным охлаждением	
	Рабочий объем цилиндра (см ³)	389	460
	Максимальная выходная мощность (л.с./об. в мин.)	7,2/3600	11/3600
	Система зажигания	Бесконтактный транзистор	
	Система запуска	Ручная	
	Вместимость топлива (л)	6.5	6.5
	Расход топлива (л/ч)	2.7	3.6
	Продолжительность работы (ч)	2.4	1.7
	Вместимость масла (л)	1.1	1.1
	Шумность (7 метров) (дБ)	≤74	≤80
Генератор	Номинальное напряжение (В)	230	
	Номинальная частота (Гц)	50	50
	Номинальная мощность (КВА)	5	6.8
	Максимальная мощность (КВА)	5.5	7.5
Генераторная установка	Длина (мм)	735	735
	Ширина (мм)	565	565

ОПИСАНИЕ ОБОРУДОВАНИЯ

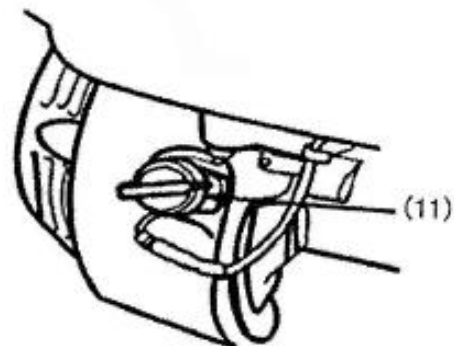
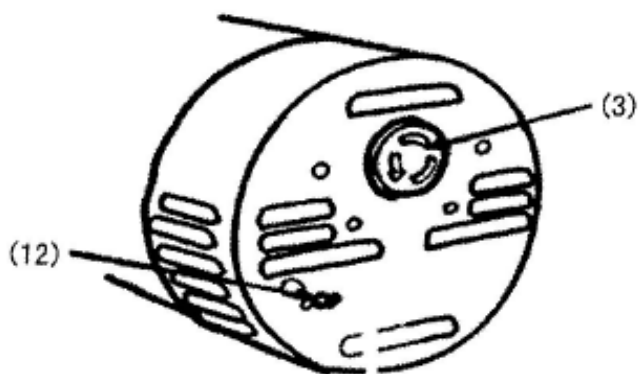
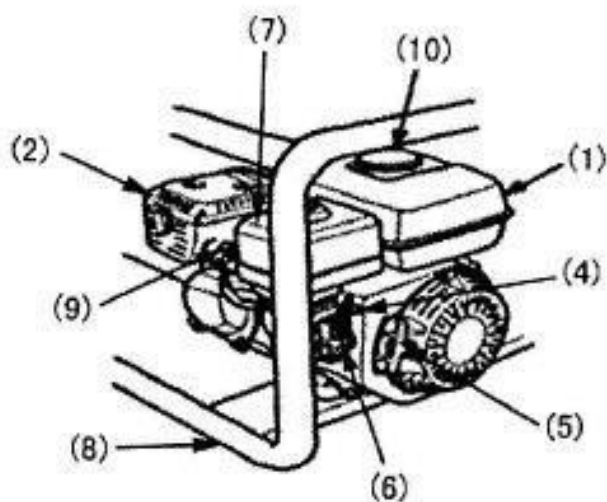

1. Топливный бак
2. Глушитель
3. Розетка переменного тока (220 вольт)
4. Воздушная заслонка карбюратора
5. Ручка стартера
6. Топливная заслонка
7. Воздушный фильтр
8. Рама
9. Свеча зажигания
10. Крышка топливного бака
11. Переключатель зажигания
12. Прерыватель поступления переменного тока.

ПРОВЕРКА ПЕРЕД ЭКСПЛУАТАЦИЕЙ

ПРЕДУПРЕЖДЕНИЕ:

После запуска двигатель и глушитель нагреваются. Производите проверку и ремонт после остывания, избегайте прикосновения к горячим деталям частями тела и одеждой.

Топливо

ОПАСНО!

Топливо является легковоспламеняющимся веществом, перед заправкой топлива тщательно ознакомьтесь с правилами безопасности.

Не заливайте слишком много масла, в противном случае оно перельется после нагревания.

После заправки убедитесь, что крышка масляного бака плотно затянута.

После заправки вытрите вылившееся масло.

Необходимо использовать неэтилированный бензин АИ-92, свинцовый бензин повредит внутренности двигателя. Убедитесь, что в баке достаточно топлива.

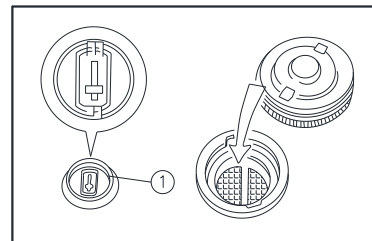

Проверка уровня топлива

1. Открутите крышку топливного бака
2. Проверьте уровень топлива, при необходимости залейте топливо до края фильтра топливного бака.
3. Плотно закрутите крышку бака.

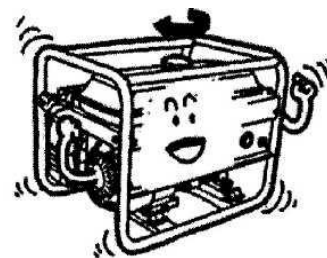
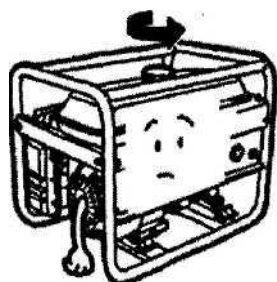

Моторное масло

Внимание!

При выходе генератора с завода в двигатель не заливают моторное масло. Перед запуском двигателя залейте моторное масло!

При заправке моторного масла установите двигатель в горизонтальном положении, чтобы избежать переливания моторного масла и повреждения двигателя.

Рекомендуемое моторное масло: SAE 10W-30

1. Индикатор уровня масла в двигателе

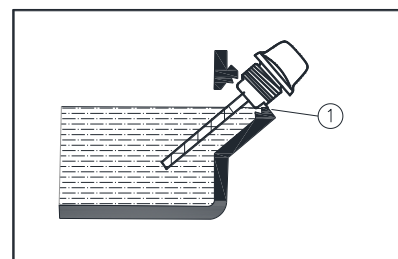

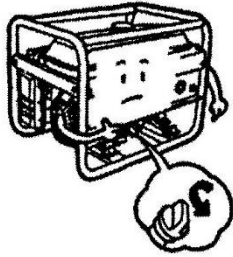

1. Открутите крышку масло-заливной горловины и протрите щуп уровня масла чистой тряпкой.

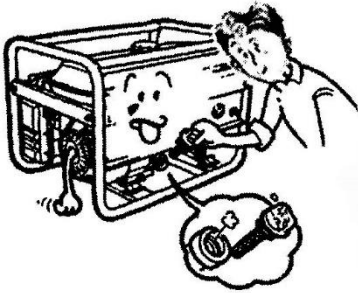

2. Вставьте щуп уровня масла обратно в отверстие масло-заливной горловины, но не закручивайте.

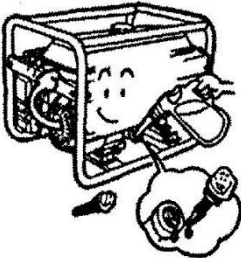

3. В случае, если на щупе уровень масла ниже отметки, залейте масло до необходимой отметки.

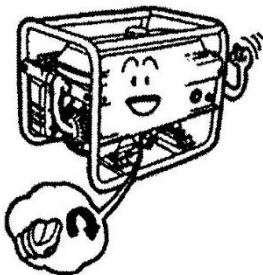

4. Плотно закрутите крышку.

ЭКСПЛУАТАЦИЯ

Внимание:

Запрещается использовать работающий генератор внутри жилых помещений, выхлопной газ может привести к потере сознания и летальному исходу. Используйте генератор в хорошо вентилируемом месте.

Прежде чем запускать двигатель, залейте моторное масло, так как во время транспортировки масло может вылиться.

Рекомендации: при номинальной выходной нагрузке генератор рассчитан на работу в нормальных атмосферных условиях: температура окружающей среды 25 °С, атмосферное давление 100 кПа, относительная влажность воздуха не более 98%.

Помните, выходные характеристики генератора зависят от температуры, высоты над уровнем моря и влажности. При увеличении температуры, влажности и высоты выходные характеристики уменьшаются. Кроме того, при использовании генератора в ограниченном пространстве необходимо уменьшить нагрузку, так как это замедляет охлаждение генератора.

Запуск генератора

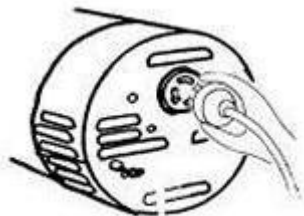

Перед запуском, убедитесь, что вся нагрузка отключена. Все электроприборы выключены.

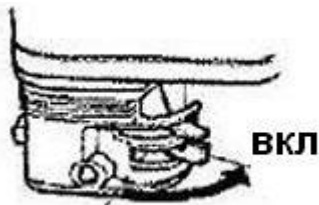

Установите (нижний флажок) топливный кран в положение "ВКЛ".

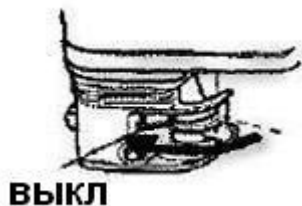

Установите (верхний флажок) дроссельную заслонку в положение "ВЫКЛ".

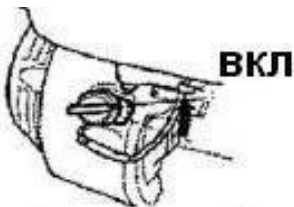

Поставьте зажигание генератора в положение "ВКЛ".

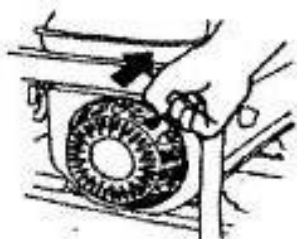

Слегка потяните ручку стартера до момента ощущения сопротивления, затем резко потяните ручку.

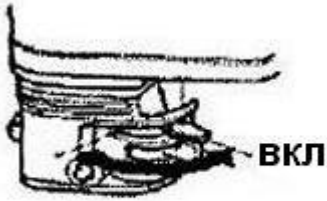

После запуска генератора, установите дроссельную заслонку в положение "ВКЛ".

ВНИМАНИЕ:

Не закрывайте дроссельную заслонку, когда запускаете двигатель в нагретом состоянии.

Остановка двигателя генератора при эксплуатации на бензине.

Внимание: перед остановкой двигателя в первую очередь отключите все подключенные потребители электроэнергии.

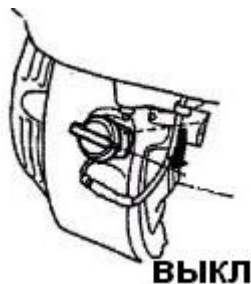

Поверните выключатель зажигания в положение "ВЫКЛ".



Установите топливный кран в положение "ВЫКЛ".

ПРИМЕЧАНИЕ:

Для экстренной остановки генератора отключите зажигание.

Подключение питания для электроприборов.

ПРЕДУПРЕЖДЕНИЕ! Перед тем, как вставить вилку в розетку, убедитесь, что все подключаемое электрооборудование выключено.

Примечание:

Перед подключением генератора убедитесь, что все электрооборудование находится в рабочем состоянии.

Убедитесь, что общая нагрузка оборудования не превышает номинальную нагрузку.

Убедитесь, что номинальный ток нагрузки находится в пределах номинального тока для розетки.

Внимание:



Если электрооборудование требует заземления, убедитесь, что генератор заземлен.

1. Запустите двигатель.
2. Вставьте вилку в розетку.
3. Включите электрооборудование.

Если к генератору подключено не одно электрооборудование, включение следует начинать с оборудования с более высокой номинальной мощностью.

РЕКОМЕНДАЦИИ К РАБОТЕ

Перед началом работы убедитесь, что общая нагрузка соответствует номинальной нагрузке, в противном случае генератор может быть поврежден.

Переменный ток (AC)			
Коэффициент мощности	1	0.8-0.95	0.4-0.75 (Эффективность 0.85)
Пример: AGE 3000 RUN	~3000 Вт	~2400 Вт	~1200 Вт

ПРЕДУПРЕЖДЕНИЕ!

Никогда не перегружайте генератор. Суммарная мощность нагрузочных устройств не может превышать номинальную мощность генератора, в противном случае это приведет к повреждению генератора.

Приборы	Значение Ватты		Стандартные приборы	Пример		
	При пуске	Номинал		Прибор	При пуске	Номинал
<ul style="list-style-type: none"> ● Лампа накаливания ● Обогреватель 	x1	x1	Лампа накаливания  ТВ 	Лампа накаливания 100W 	100Вт	100Вт
<ul style="list-style-type: none"> ● Лампа дневного света 	x2	x1.5	Лампа дневного света 	Лампа дневного света  40W	80Вт	60Вт
<ul style="list-style-type: none"> ● Приборы с двигателем 	x3~5	x2	Холодильник  Вентилятор 	Холодильник  150W	450~750Вт	300Вт

РАБОТА С ГАЗОВЫМ ГЕНЕРАТОРОМ (серия АВЕ)

КАТЕГОРИЧЕСКИ ЗАПРЕЩАЕТСЯ устанавливать и эксплуатировать изделие, работающее на газовом топливе, в помещениях, расположенных ниже уровня земли, или в иных помещениях, неизолированных от таких.

В качестве топлива используйте сжиженный газ (пропан/бутан) с давлением на входе в изделие 1.6-3.0 кПа. Указанное давление достигается через стандартный редуктор баллона. Шланг от штуцера редуктора «Газ (вход)» подключается к выходу газового баллона. Данный шланг в комплект не входит. Используйте специальный шланг, совместимый с применяемым газовым баллоном.

Меры предосторожности!

Во избежание риска возгорания при утечке газа, ОБЯЗАТЕЛЬНО закрепляйте шланги на штуцерах с помощью хомутов.

Газообразное топливо и пары бензина огнеопасны и токсичны. Во время заправки бензина и соединений/переключений газового оборудования строго соблюдайте правила безопасности.

- указанные операции производите при полностью остывшем двигателе и выключенном зажигании;
- не курите в это время;
- удалите все источники открытого огня и тепла из зоны производства работ;
- не производите заправку и работы с газом в помещениях и в местах с недостаточной вентиляцией.
- при малейших признаках утечки газа (характерный запах) немедленно закройте вентиль баллона и обеспечьте вентиляцию. Не включайте и не выключайте никакие электрические изделия.

Запуск двигателя на газовом топливе затруднен.

Пуск и прогрев двигателя необходимо производить на бензине и только затем переключаться на газ.

Чтобы перейти с бензина на газ, нужно:

- подключить редуктор к баллону
- завести генератор на бензине и прогреть его
- не останавливая двигатель, закрыть топливный кран
- через 15-20 секунд, при первых признаках скорой остановки двигателя, открыть вентиль баллона.

Двигатель должен продолжить работу уже на газе.

ВАЖНО!

Переключение двигателя с бензина на газ нужно производить при прогревом двигателя генератора.

При переходе с бензина на газ, двигатель может работать какое-то время не стабильно.

Использование одновременно двух видов топлива запрещено.

Всегда закрывайте топливный кран при работе на газе.

При работе изделия, в процессе сгорания топлива, образуются выхлопные газы, содержащие ядовитые вещества.

В процессе работы располагайтесь относительно ветра так, чтобы выхлопные газы не попадали в органы дыхания.

Остановка двигателя генератора при эксплуатации на газу.

Внимание: перед остановкой двигателя в первую очередь отключите все подключенные потребители электроэнергии.

1. Прекратить подачу газа, завернув вентиль на газовом баллоне.
2. Выработать газ, оставшийся в газовой магистрали.
3. После остановки двигателя поставьте выключатель зажигания в положение «ВЫКЛ».

ТЕХНИЧЕСКОЕ ОБСЛУЖИВАНИЕ

Производите регулярную проверку и обслуживание генератора. Пользователь должен обеспечить безопасную работу оборудования. Регулярная проверка, настройка и смазка могут гарантировать безопасную и эффективную работу генератора.

ПРЕДУПРЕЖДЕНИЕ! Если вы не знакомы с процедурой обслуживания данного оборудования, обратитесь за помощью к дилеру.

ПРЕДУПРЕЖДЕНИЕ! Перед проведением обслуживания выключите двигатель.

При замене деталей следует использовать только оригинальные запчасти производителя. Для получения более подробной информации обратитесь в авторизованный сервисный центр.

График технического обслуживания

Запчасть	Регулярная проверка	Проверка перед эксплуатацией (каждый день)	Каждые полгода или 100 часов	Каждый год или 300 часов
Свеча зажигания	Проверьте состояние. Удалите грязь, при необходимости замените.		○	
Топливо	Проверьте уровень топлива. Проверьте, нет ли утечки топлива.	○		
Масляная трубка	Проверьте на наличие повреждений. При необходимости замените.	○		
Моторное масло	Проверьте уровень масла.	○		
	Замените.		○ (*1)	
Воздушный фильтр	Проверьте состояние. Удалите грязь.		○ (*2)	
Крышка (щиток) глушителя	Проверьте состояние. Удалите грязь, при необходимости замените.		○	
Глушитель	Проверьте состояние. Удалите грязь, при необходимости замените.		○	
Топливный фильтр	Удалите грязь, при необходимости замените.			○

Трубка отвода картерных газов	Проверьте на наличие повреждений. При необходимости замените.			○
Крышка головки цилиндра	Удалите нагар.			★
Зазоры клапана	Проверьте и отрегулируйте после остывания двигателя.			★
Детали в сборе / Встроенные детали	Проверьте состояние. При необходимости отрегулируйте.			★

○ – Обслуживание может производить пользователь.

*1 – Первая замена моторного масла должна быть произведена в течение первого месяца использования или после 20 часов работы.

*2 – Чистку воздушного фильтра следует производить чаще при использовании генератора во влажном и пыльном месте.

★ – Обслуживание должно производиться дилером.

ПРОВЕРКА СВЕЧИ ЗАЖИГАНИЯ

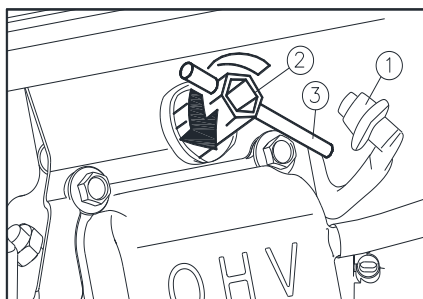

Так как свеча зажигания – это важная часть генератора, проводите ее регулярный осмотр.

1. Колпачок свечи зажигания ①, установите свечной ключ ② на свечу зажигания.

2. Снимите свечу зажигания, используя специальный инструмент. Удалите нагар вокруг свечи зажигания с помощью металлической щетки. Проверьте, нет ли изменения цвета - центр электрода должен быть коричневого цвета.

3. Проверьте модель свечи зажигания и ее зазор.

Модель: BPR6ES/BP6ES (NGK)

Зазор : 0.6-0.7мм

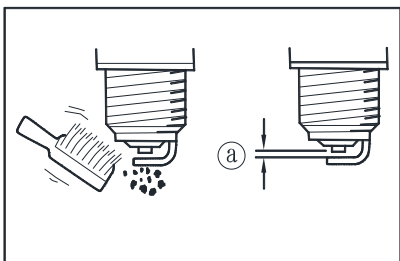

4. Закрутите свечу зажигания до упора, после чего затяните ключом еще на 1/4 - 1/2 оборота.

5. Установите колпачок и крышку свечи зажигания.

РЕГУЛИРОВКА КАРБЮРАТОРА

Так как карбюратор – это важная часть генератора, производить его регулировку должен только специально обученный человек. Рекомендуем производить данные работы в специализированном сервисно центре.

ТОПЛИВНЫЙ ФИЛЬТР ОТСТОЙНИК

Закройте топливный клапан.
Снимите воронку и фильтрующий элемент.
Очистите воронку и фильтрующий элемент.
Установите воронку и фильтрующий элемент на место.

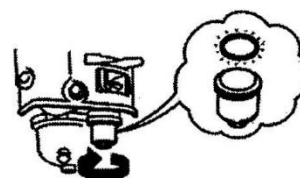
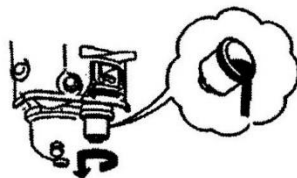
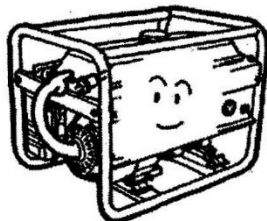

ЗАМЕНА МОТОРНОГО МАСЛА

Открутите крышку и достаньте щуп.

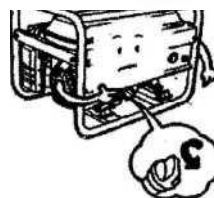

Выверните пробку сливного отверстия и слейте масло из картера двигателя.

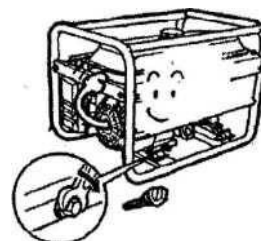

Ввинтите пробку сливного отверстия.

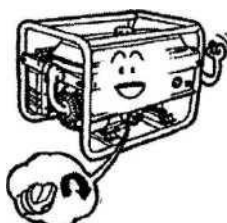

Заполните картер двигателя маслом до верхней отметки на щупе.

Установите щуп.

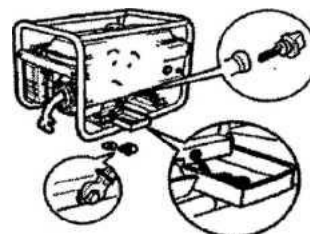

Замена масла должна происходить не реже 150 часов работы генератора.

Важно! Двигатель должен пройти обкатку в течение первых 20 часов работы. В период обкатки не следует нагружать генератор свыше 70% его номинальной мощности. После 20 часов работы выключите генератор и замените масло.

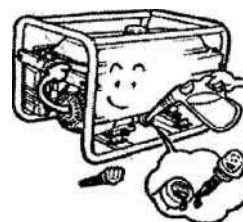

ХРАНЕНИЕ

Перед долгосрочным хранением выполните следующие действия:

Удаление топлива

1. Установите топливный кран в положение «OFF».
2. Выньте топливный фильтр и вылейте все топливо.
3. Удалите остатки топлива с помощью мягкой и сухой ткани. Так как топливо является летучим и ядовитым веществом, внимательно ознакомьтесь с руководством пользователя. Выработайте оставшееся топливо, запустив генератор примерно на 20 минут.

Примечание:

Не подключайте электроприборы при выработке оставшегося топлива.

Время работы зависит от количества оставшегося топлива.

4. Вылейте оставшееся топливо из карбюратора, ослабив сливной болт.
5. Установите топливный кран в положение «OFF».
6. Затяните сливной болт.

Двигатель

Для защиты картера, поршневого кольца и т. д. выполните следующие действия:

1. Залейте 5мл смазочное масло SAE10W30 в отверстие для свечи зажигания.
2. Прокрутите ручным стартером несколько минут, чтобы смазать двигатель (переключатель при этом должен быть в положении «OFF»).
3. Натяните тросик ручного стартера.
4. Отпустите ручку стартера, осторожно потяните ее снова.
5. Очистите внутреннюю часть двигателя и распылите антикоррозионную жидкость.
6. Установите аппарат в вентилируемое помещение, накрыв пылезащитным чехлом.
7. Убедитесь, что аппарат стоит на ровной поверхности и в горизонтальном положении.

УСТРАНЕНИЕ НЕИСПРАВНОСТЕЙ

Двигатель не запускается.

1. Топливная система

В камере сгорания нет топлива.

Если в топливном баке нет топлива, добавьте его.

Если в топливном баке есть топливо прочистите вентиляционное отверстие.

Если топливный фильтр загрязнен, почистите его.

Если карбюратор загрязнен, почистите его.

2. Моторное масло

Если уровень моторного масла низкий, добавьте его.

3. Электрическая система

Если на свече зажигания имеются отложение или нагар, удалите его и вытрите насухо.

При проблеме с системой зажигания свяжитесь с дилером.

Отсутствие выходного напряжения

Выключите двигатель и снова запустите.

При проблеме с напряжением свяжитесь с дилером.

ЭЛЕКТРИЧЕСКАЯ СХЕМА

